



# ISP Teileinformation

## Kurzanleitung

ISP Teileinformation Produktmanagement – August 2019

Mercedes-Benz

Das Beste oder nichts.



# Die ISP Teileinformation bietet eine optimale Unterstützung in der Teilerecherche.

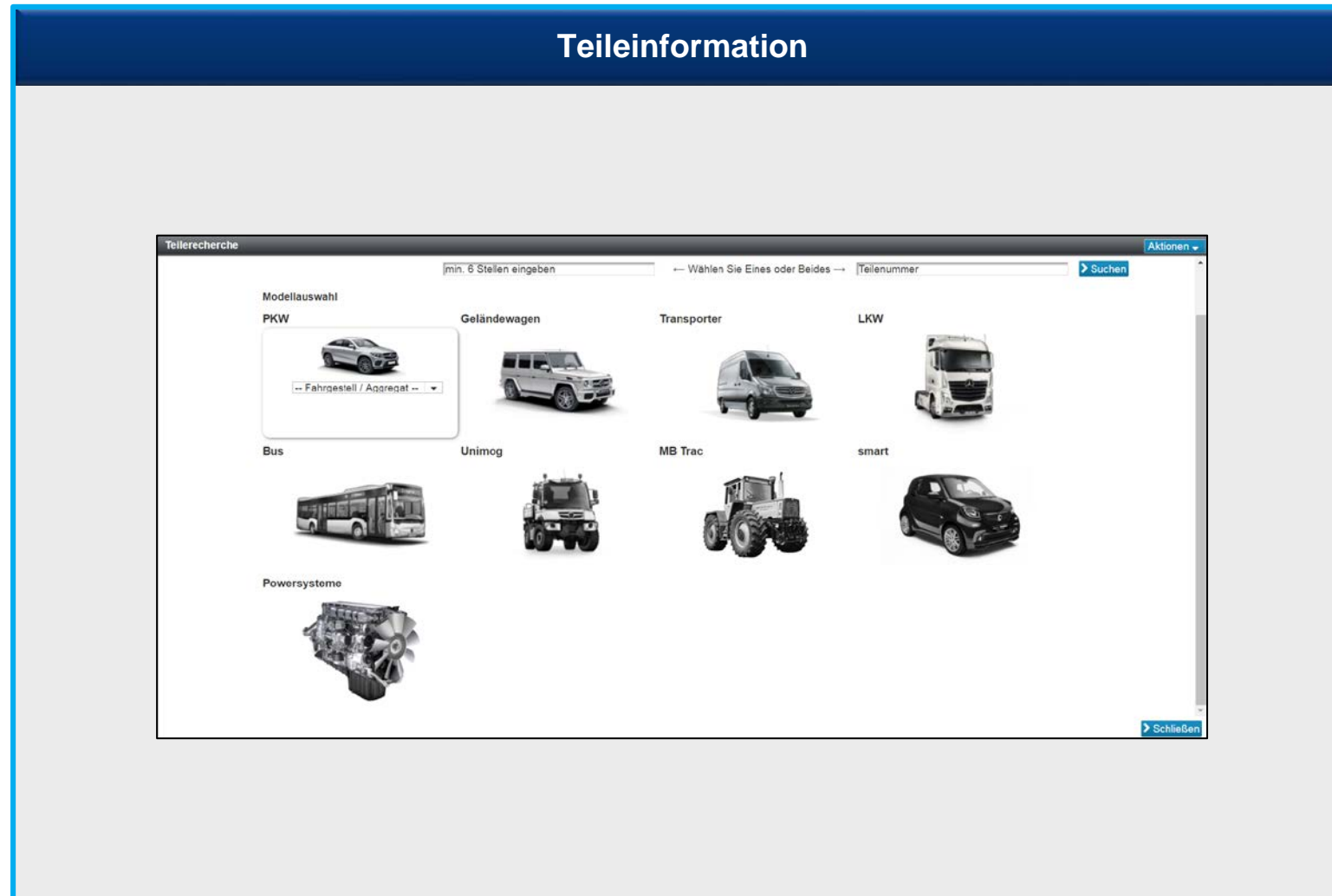

# ISP Teileinformation im Überblick

Die **ISP Teileinformation** als innovative Lösung für die Teilerecherche stellt Ihnen fahrzeug- und auftragsrelevante Informationen effizient und übersichtlich zur Verfügung.

- Teilesätze werden angezeigt, sodass Sie eine schnelle Übersicht erhalten, welche Teile im Lieferumfang enthalten sind.

Das vorliegende Dokument ermöglicht Ihnen einen schnellen Überblick über die Funktion **Teileinformation** und soll Ihnen damit den Einstieg in ein komfortableres Arbeiten erleichtern.

**Link :** <https://aftersales.i.daimler.com/>

# Spracheinstellungen

The screenshot shows the 'DAIMLER After-Sales Plattform' interface. At the top, there is a navigation bar with 'Daimler AG', 'German', a dropdown arrow, and the date '11.10.2018'. Below this is a blue banner with 'Willkommen' and a background image of two men in a workshop. A left sidebar contains navigation links: 'Home', 'Persönl. Daten', 'Spracheinstellungen' (highlighted), 'Passwortfrage', 'Passwort ändern', 'Support Informationen', and 'Abmelden'. The main content area is titled 'Spracheinstellungen' and is organized into three sections: 'Applikationssprachen', 'Inhaltssprachen', and 'Hilfesprachen'. Each section has three rows: 'Bevorzugte', 'Zweite', and 'Zusätzliche', each with a dropdown menu. The 'Bevorzugte' dropdowns are currently set to 'de'. At the bottom of the settings area is a 'Speichern' button. The footer contains the text 'Release: 2.1.3.0 (P1-2)' and 'Copyright: 1998-2017 Daimler AG. Alle Rechte vorbehalten. Anbieter, rechtliche Hinweise, Datenschutz'.

## Sprachfestlegung:

Sollte nicht Ihre bevorzugte Sprache eingestellt sein, haben Sie die Möglichkeit unter Spracheinstellung die Sprache zu ändern.

# Inhalt

Nr.	Thema	Seite
1.	Einstieg und Fahrzeugfestlegung.....	6
2.	Teileinformation – Teile recherchieren.....	8
3.	Auswahl von Hauptgruppen und Untergruppen.....	9
4.	Bildtafel.....	11
5.	Teileliste.....	12
6.	Detailinformationen zur Positionsnummer.....	13
7.	Zusätzliche Informationen zum Fahrzeug und Notizen.....	17
8.	Suchfunktion.....	20
9.	Ausdruck von Etiketten für Sonderwerkzeuge.....	26
10.	Übersicht Benutzereinstellungen.....	27
11.	Erfassung von Fehlern und Anforderungen.....	28

# Einstieg in ISP Teileinformation aus der After-Sales Plattform

The screenshot shows the Daimler After-Sales Platform interface. At the top left is the Daimler logo, and at the top right is the text 'After-Sales Plattform'. Below this is a navigation bar with 'Daimler AG', 'German', and a date '11.10.2018'. A blue banner with the text 'Willkommen' is visible. On the left side, there is a vertical menu with options: 'Home', 'Persönliche Daten', 'Spracheinstellungen', 'Passwortfrage', 'Passwort ändern', 'Support Informationen', and 'Abmelden'. The main content area is titled 'Home' and contains the text 'Bitte wählen Sie eine Anwendung:'. Below this, there are two application options: 'Teileinformation' (which is highlighted with a blue border) and 'XSF'. The 'Teileinformation' option is further detailed as 'Teileinformation' and 'XENTRY Support and Feedback'. At the bottom right of the main content area, there is a release version 'Release: 2.1.3.0 (P1-2)' and a copyright notice: 'Copyright: 1998-2017 Daimler AG. Alle Rechte vorbehalten! Anbieter, rechtliche Hinweise, Datenschutz'.

Wählen Sie die Anwendung ISP Teileinformation aus. Durch anklicken gelangen Sie direkt zur Recherchemaske.

# Einstieg in Teileinformation - Fahrzeugfestlegung

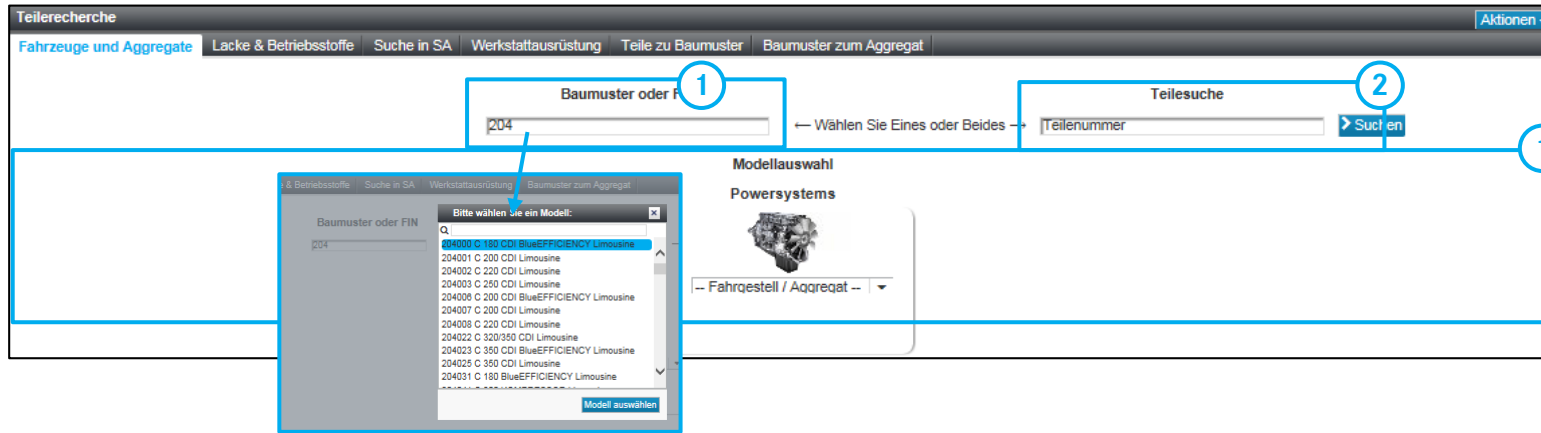

## 1 Fahrzeugfestlegung:

Sie können die qualifizierte Fahrzeugfestlegung durch Eingabe der **FIN / VIN** (Fahrzeugidentifikationsnummer) durchführen. Mit Klick auf den **Suchen** Button wird die FIN auf Gültigkeit überprüft, sodass fahrzeugspezifische Teile angezeigt werden. Eine qualifizierte Fahrzeugfestlegung vereinfacht die Teileermittlung erheblich.

Alternativ können Sie das Fahrzeug durch Eingabe der dreistelligen **Baureihe / Baumusters** oder durch Auswahl des **Modells** manuell festlegen.

Nun können Sie mit der Teilerecherche beginnen.

## 2 Teilesuche

## 3 Aufruf der **Datenkarte** bei der Katalogauswahl möglich.

**Hinweis:** Die Ansicht mit dem vollen Umfang können Sie in Ihren Nutzereinstellungen wieder aktivieren.

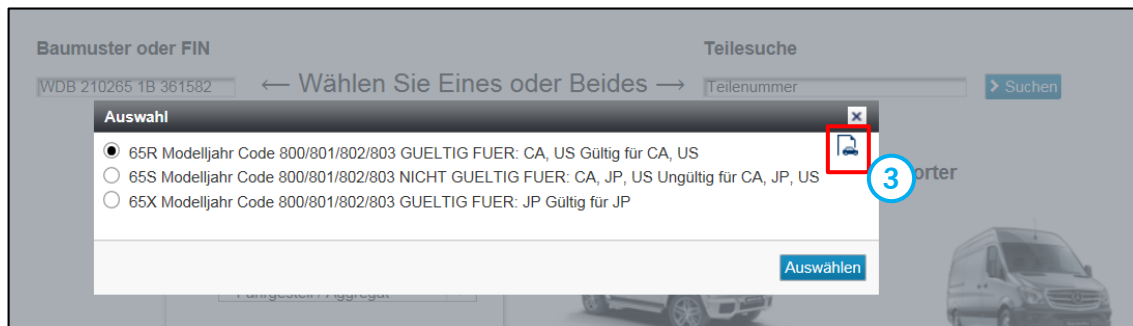

**Hinweis:** Eine Suche mit Eingabe der letzten 8-Stellen einer FIN/VIN ist ebenfalls möglich!

# Übersicht Teileinformation

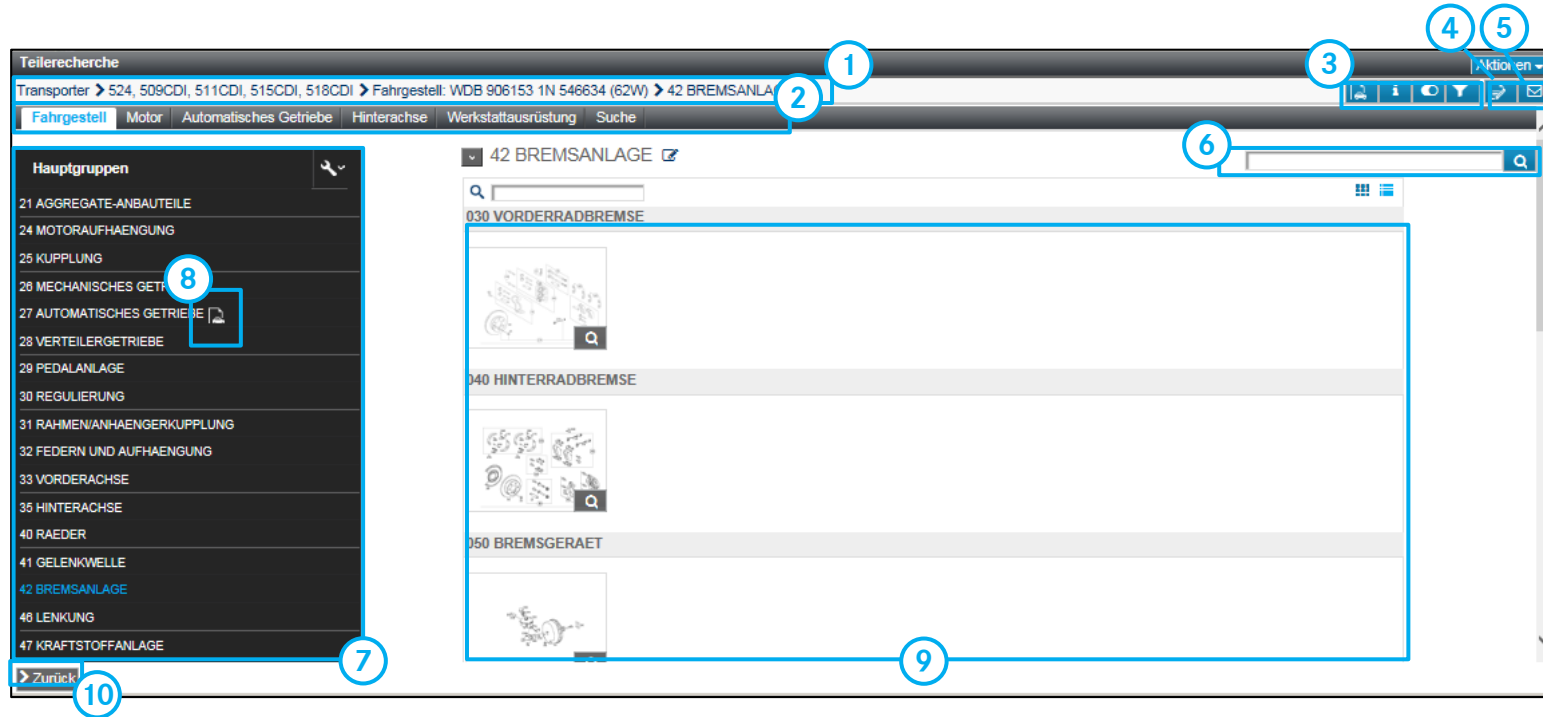

- ① Dynamischer Navigationspfad
- ② Recherchemöglichkeiten nach verschiedenen Kategorien
- ③ Auswahl an Informationen, z.B. Datenkarte, Filtereinstellungen etc., sowie die Wechselmöglichkeit des Recherchekontextes zwischen FIN/VIN und Baumuster
- ④ Anzeigen aller angelegten Notizen
- ⑤ XSF-Ticket für Teileinformation erstellen
- ⑥ Einfache Suche/Aufruf durch direkte Eingabe der Teilenummer/-Bezeichnung oder Haupt- / Untergruppe etc.
- ⑦ Übersicht der Hauptgruppen
- ⑧ Durch Klick auf dieses Symbol wird die Datenkarte mit den AO-Texten geöffnet
- ⑨ Durch Auswahl einer Hauptgruppe erscheinen die dazugehörigen Untergruppen
- ⑩ Über die Zurücktaste gelangen Sie zur Startseite mit der Fahrzeugfestlegung zurück und können eine neue Teilerecherche beginnen.

# Anzeige von SA's in Hauptgruppen

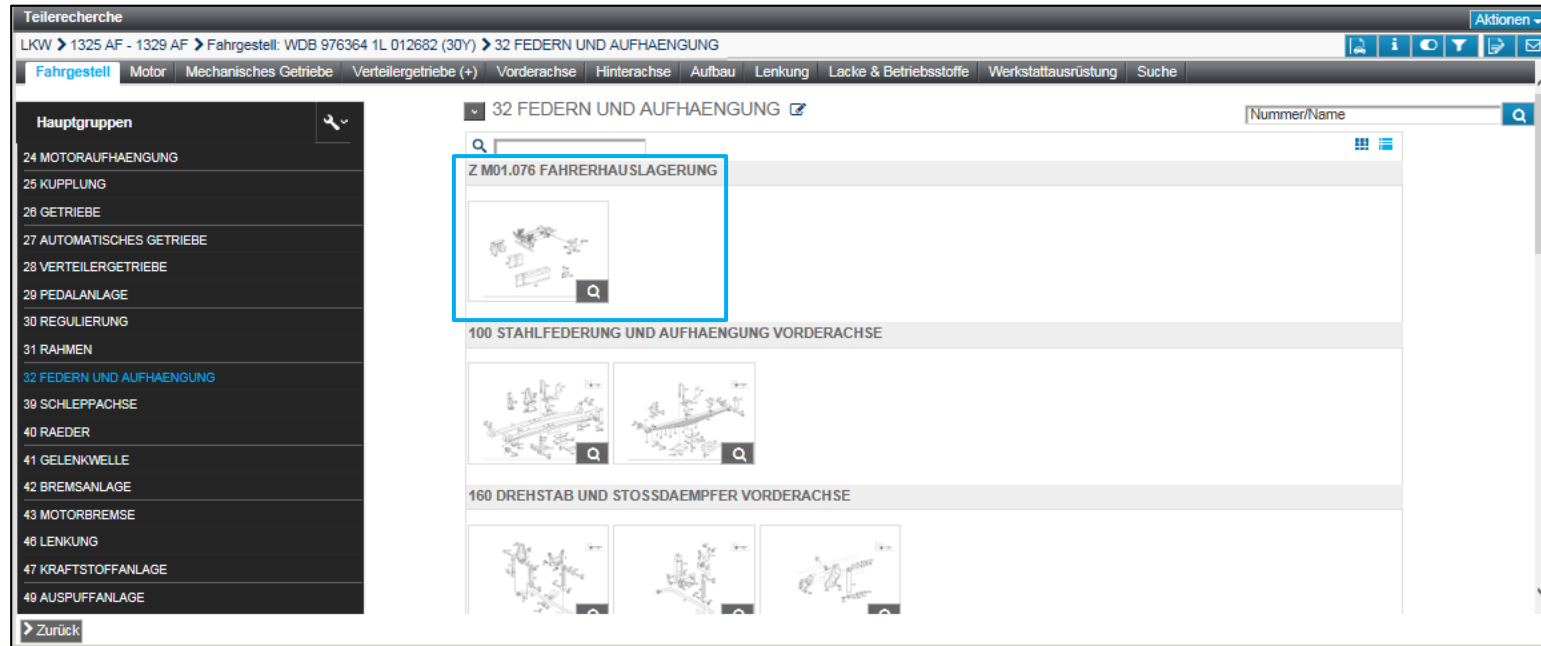

## Optimierte Anzeige von SA's in Hauptgruppen

Beinhaltet eine Hauptgruppe SA's, so werden diese am Anfang der Liste angezeigt und die weiteren Untergruppen darunter.

# Auswahl einer Untergruppe

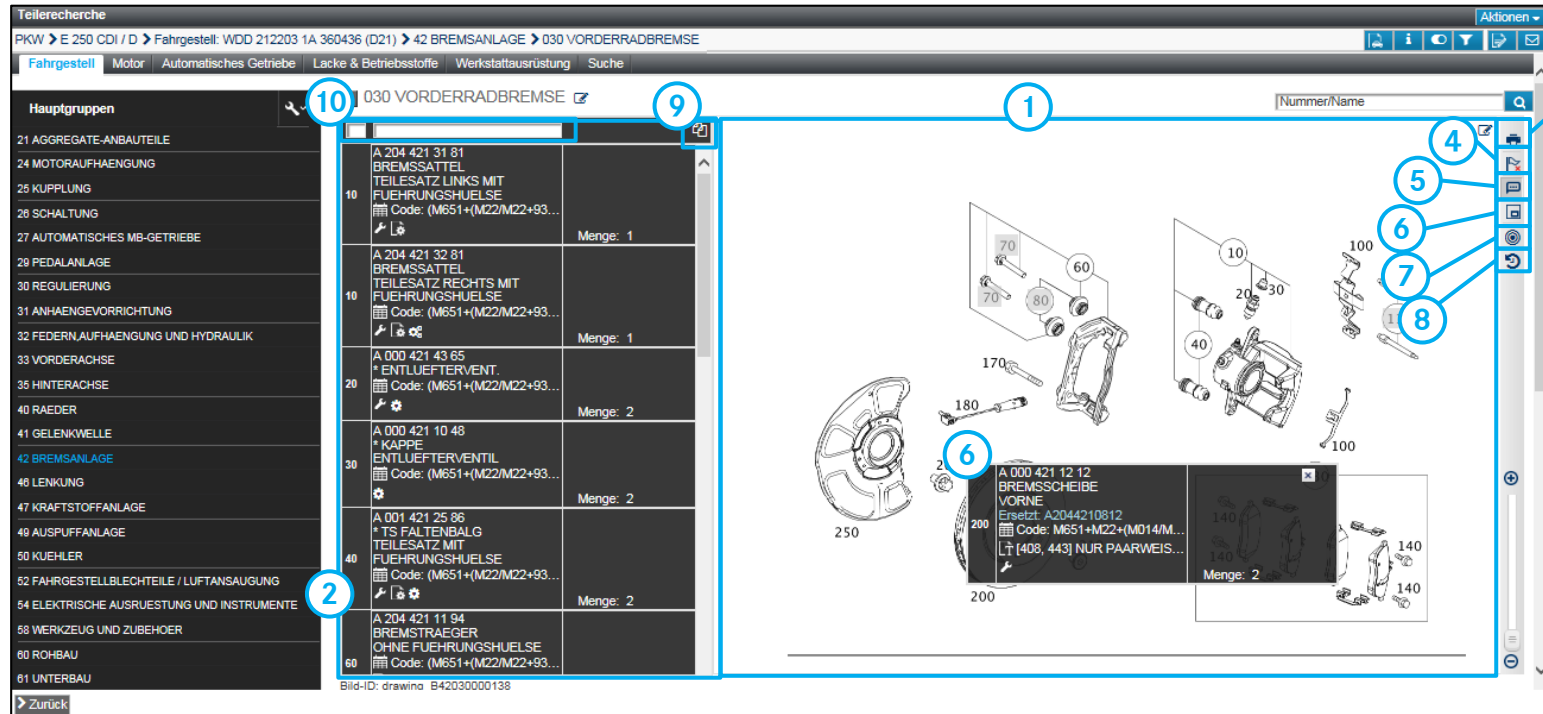

- 1 **Bildtafel**  
Das Bild enthält die grafische Darstellung der Teile mit sensitiven Positionsnummern. Durch Anklicken einer/mehrerer Positionsnummern werden die dazugehörigen Teilenummern in der Teilleiste hervorgehoben.
- 2 **Flyoutliste**
- 3 **Drucken** von Bildtafel/Teilleiste/nur markierten Teilen
- 4 **Alle Markierungen aufheben**  
Das Symbol deaktiviert alle angeklickten Positionsnummern im Bild.
- 5 **Details** verbergen/anzeigen  
**Hinweis:** Wenn aktiv: Details werden angezeigt  
Deaktiviert: mehrere Teile können schnell, mit einem Klick, ausgewählt und markiert werden.
- 6 **Zoom-Info** verbergen/anzeigen
- 7 **Nicht-markierte Teile** anzeigen/nicht anzeigen
- 8 **Ersetzte Teile** anzeigen/nicht anzeigen
- 9 **Markierte Teile** in die Zwischenablage kopieren
- 10 **Filtermöglichkeit** in der Teilleistenvorschau

# Bildtafel

The screenshot shows the Mercedes-Benz parts search interface. On the left is a sidebar with a tree view of main groups (Hauptgruppen) including '42 BREMSANLAGE'. The main area displays a technical drawing of a front brake assembly (030 VORDERRADBREMSE) with numbered callouts (1-8) indicating specific parts. A detailed view of a brake disc is shown in the center. Below the drawing is a list of parts with their codes and quantities. A search bar at the top right contains the text '030 VORDERRADBREMSE'. A zoom control bar is visible on the right side of the drawing area. At the bottom, a row of thumbnails shows other parts of the vehicle, with the first one (030 VORDERRADBREMSE) highlighted.

- 1 **Positionsnummern auswählen**  
Die Positionsnummern im Bild sind sensitive Felder. Wenn der Mauszeiger auf der Positionsnummer liegt, wird diese grün umrandet und die Detailinformationen öffnen sich.
- 2 **Detailinformation** zu ausgewählter Positionsnummer.  
Diese öffnet sich automatisch, wenn man den Mauszeiger über die Positionsnummer bewegt.
- 3 **Positionsnummer markieren**  
Sobald Sie die Positionsnummer in der Detailinformation durch anklicken markiert haben, werden diese auch in der Bildtafel blau hinterlegt.
- 4 **Graue Positionsnummern** sind für das Fahrzeug nicht gültig.
- 5 **Zoom vergrößern/verkleinern**  
Schrittweises vergrößern bzw. verkleinern des Bildes
- 6 **Untergruppe**
- 7 **Vergrößerte Miniaturansicht** der Untergruppe
- 8 **Teilenummer kopieren**

# Teileliste

Teilerecherche

PKW > E 250 CDI / D > Fahrgestell: WDD 212203 1A 360436 (D21) > 42 BREMSANLAGE > 030 VORDERRADBREMSE

63 SEITENWENDE

64 HECK

65 DACH

67 FENSTERANLAGE

68 VERKLEIDUNG

69 VERKLEIDUNG UND AUSSCHLAG

72 FAHRERTUEREN

73 FONDTUEREN

74 RUECKWANDTUER

78 SCHIEBEDACH

80 UNTERDRUCKANLAGE / HYDRAULIKANLAGE

82 ELEKTRISCHE ANLAGE

83 HEIZUNG UND LUEFTUNG

84 KOEFFER UND BEHAELTER

86 SCHEIBENWASCHANLAGE,NOTGERAETE

88 ANBAUTEILE

91 FAHRERSITZ

92 FONDSITZ

93 KLAPPSITZ / MITTENSITZ

98 ZUBEHOER

99 SONDEREINBAUTEN

Zurück

Aktionen

Teile zur Auswahl

Pos	Teilenummer	Benennung/Zusatzinformation	Menge
> 10	A 204 421 31 81	BREMSSATTEL TEILESATZ LINKS MIT FUEHRUNGSHUELSE Fehlerort 42B03 Zeige Werksinformationen Code: (M651+(M22/M22+937)+(M014/M014+ME04))+M005;	1
> 10	A 204 421 32 81	BREMSSATTEL TEILESATZ RECHTS MIT FUEHRUNGSHUELSE Fehlerort 42P03 Zeige Werksinformationen Code: (M651+(M22/M22+937)+(M014/M014+ME04))+M005;	1
> 20	A 000 421 43 65	* ENTLUEFTERVENT. Fehlerort 42118 Code: (M651+(M22/M22+937)+(M014/M014+ME04))+M005;	2
> 30	A 000 421 10 48	* KAPPE ENTLUEFTERVENTIL Code: (M651+(M22/M22+937)+(M014/M014+ME04))+M005;	2
> 40	A 001 421 25 86	* TS FALTENBALG TEILESATZ MIT FUEHRUNGSHUELSE Fehlerort 42113 Zeige Werksinformationen Code: (M651+(M22/M22+937)+(M014/M014+ME04))+-(M005/1U9);	2
> 60	A 204 421 11 94	BREMSTRAEGER OHNE FUEHRUNGSHUELSE Fehlerort 42125 Zeige Werksinformationen Code: (M651+(M22/M22+937)+(M014/M014+ME04))+M005; [001692] ACHTUNG: BEFESTIGUNGSTEILE ERNEuern / WERKSTATTLITERATUR BEACHTEN	2

- 1 **Teileliste**  
Die Teileliste befindet sich unterhalb der Bildtafel.
- 2 **Teilebenennung ggfs. mit Zusatzinformation**
- 3 **Teilenummer kopieren**
- 4 **Ausgewählte Positionsnummern** von der Bildtafel werden in der Teileliste blau hervorgehoben.

# Detailinformation zur Positionsnummer

## Code-/SA-/Baukasten-Information

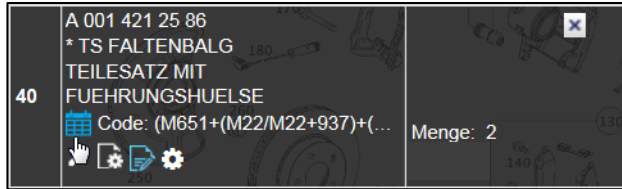

Durch Anklicken auf das Symbol **innerhalb der Bildtafel** oder in der **Teileliste** werden weitere Informationen in einem Dialogfenster angezeigt. Das Symbol ist gültig für:

- Code-Informationen (PKW)
- SA/Komponenten-Informationen (NFZ)
- Baukasten-Informationen (BUS)

## Text-Fußnote

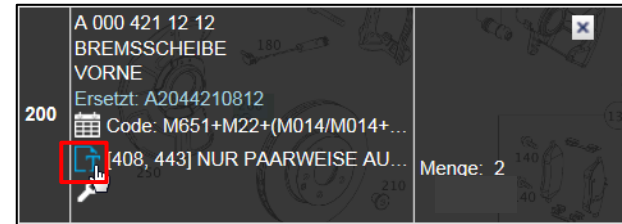

Text-Fußnoten weisen auf wichtige Informationen hin, die bei der Teileauswahl berücksichtigt werden müssen. Bei diesem Symbol handelt es sich um einen **Hinweistext**.

## Fußnote zu Gültigkeit

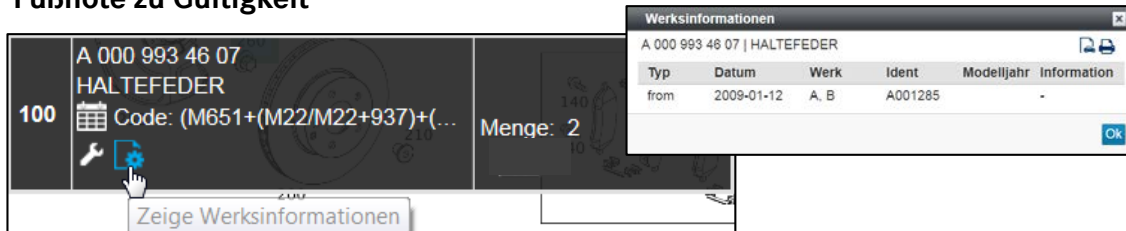

**Gültigkeits-Fußnoten** zeigen Verbaubarkeitsinformationen an.

## Anzeige Datenkarte in Dialogfenstern

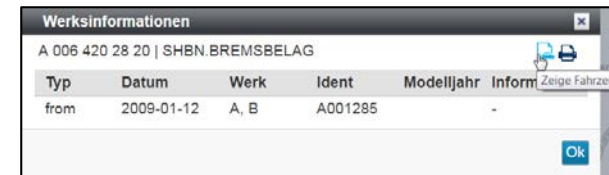

Durch das Klicken auf **Zeige Fahrzeug** öffnet sich die **Datenkarte** des Fahrzeugs in einem neuen Fenster.

# Detailinformation zur Positionsnummer

## Anzeige von Benennungen bei Mitlieferteilen

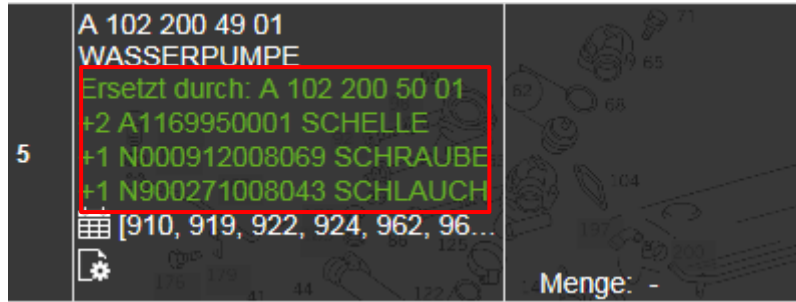

Bei Mitlieferteilen werden die dazugehörigen Benennungen angezeigt.



## Anzeige von Baumustergültigkeiten in der Teileliste

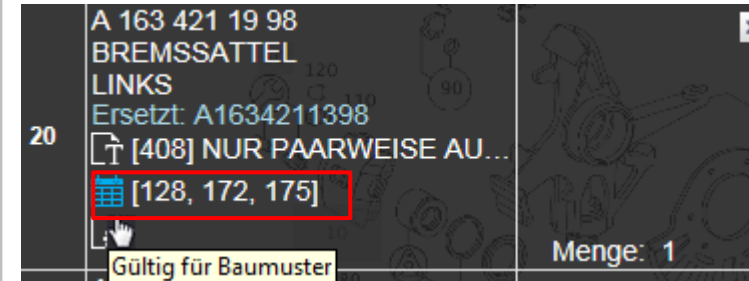

Bei Teilen, die für mehrere Baumuster gültig sind, werden die Baumustergültigkeiten sofort in der Teileliste angezeigt. Diese Funktion haben Sie beim Einstieg mit Baumuster oder bei Deaktivierung der Filter.



# Detailinformation zur Positionsnummer - Anzeige von Teilesatz zum Teil

The screenshot shows the 'Teilerecherche' (Parts Search) interface. The breadcrumb path is: PKW > E 250 CDI / D > Fahrgestell: WDD 212203 1A 360436 (D21) > 42 BREMSANLAGE > 030 VORDERRADBREMSE. The left sidebar shows a tree view of main groups, with '42 BREMSANLAGE' selected. The main area displays a list of parts for '030 VORDERRADBREMSE'. A callout box is overlaid on a technical drawing of a brake assembly, highlighting a specific part (A 204 421 32 81) with a circled '1'.

Position	Teilenummer	Benennung	Menge
10	A 204 421 31 81	BREMSSATTEL TEILESATZ LINKS MIT FUEHRUNGSHUELSE Code: (M651+(M22/M22+93...	Menge: 1
10	A 204 421 32 81	BREMSSATTEL TEILESATZ RECHTS MIT FUEHRUNGSHUELSE Code: (M651+(M22/M22+93...	Menge: 1
20	A 000 421 43 65	*ENTLUEFTERVENT. Code: (M651+(M22/M22+93...	Menge: 2
30	A 000 421 10 48	*KAPPE ENTLUEFTERVENTIL Code: (M651+(M22/M22+93...	Menge: 2
40	A 001 421 25 86	*TS FALTENBALG TEILESATZ MIT FUEHRUNGSHUELSE Code: (M651+(M22/M22+93...	Menge: 2
60	A 204 421 11 94	BREMSTRAEGER OHNE FUEHRUNGSHUELSE Code: (M651+(M22/M22+93...	Menge: 2

1

## Teilesatz auswählen

Zu einem Teilesatz (Lieferumfang) gehören alle „Punkt“-Positionen, die unterhalb einer Teileposition ohne Punkt (z.B. Position 10) aufgeführt sind.

2

## Teilesatz Details

Schnelle Übersicht, welche Teile in einem Teilesatz enthalten sind.

2

The 'Teilesatz Details' dialog box shows the following information:

**A 204 421 32 81 | BREMSSATTEL**  
Bitte ggf. Fußnoten der Teile prüfen.  
Teilesatz kann zusätzliche Teile zu den aufgelisteten Teilen enthalten

Position	Teilenummer	Benennung	Preis (CHF)	Menge
10	A 204 421 32 81	BREMSSATTEL TEILESATZ RECHTS MIT FUEHRUNGSHUELSE		1
20	A 000 421 43 65	*ENTLUEFTERVENT.		2
30	A 000 421 10 48	*KAPPE ENTLUEFTERVENTIL		2
40	A 001 421 25 86	*TS FALTENBALG TEILESATZ MIT FUEHRUNGSHUELSE		2

Ok

# Detailinformation zur Positionsnummer - Anzeige von Second-Line Teil (ES1: 90) zum Teil

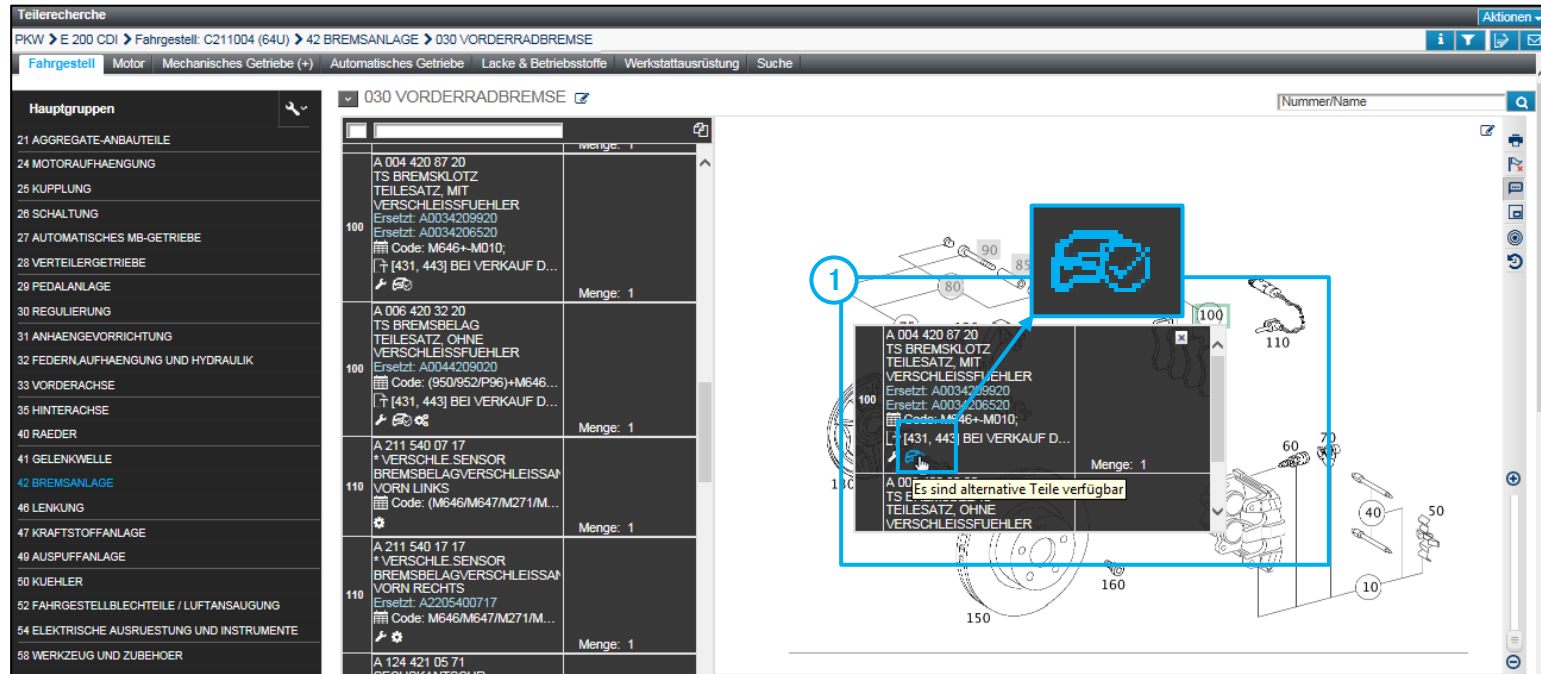

## 1 Second-Line Teil auswählen

Falls zu einem Teil ein Second-Line (ES1: 90) Teil verfügbar ist, wird hierauf durch ein neues Icon hingewiesen.

## 2 Second-Line Teil Details

Schnelle Übersicht, welche alternative Teile enthalten sind. Eine Teileauswahl und Übernahme in den Warenkorb ist möglich.

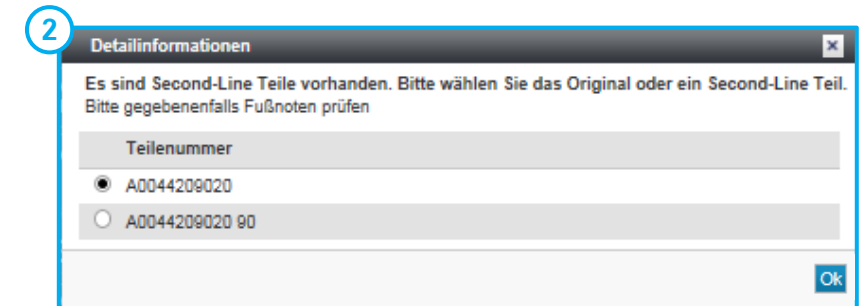

**Hinweis:** Falls ein Teil sowohl 80er Tauschteil als auch 90er Second Line Teil ist, hat die 80er-Information Vorrang und das alte Icon bleibt bestehen.

# Zusätzliche Informationen zum Fahrzeug und Notizen

## Notiz zur Bildtafel

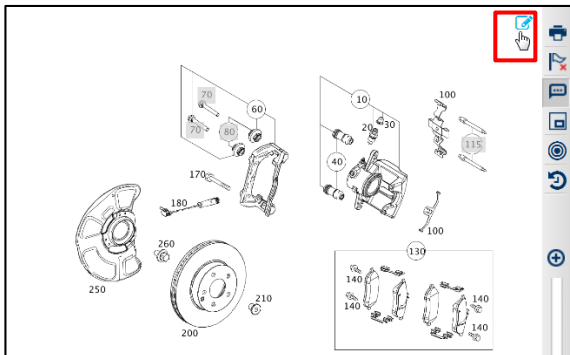

Notiz zu der gesamten Bildtafel anlegen.

## Zeige Notizen



## Zeige Zusatzinformationen



### Detailansicht:



Die **Zusatzinformation** besteht u.a. aus dem sechsstelligen Baumuster, der Verkaufskennzeichnung und einer Kurzbeschreibung. Durch Klicken auf **Ok**, schließt sich das Fenster wieder.

## Notiz zu Teil

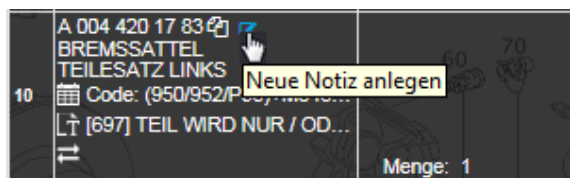

Notiz zu einem bestimmten Teil anlegen.

Eine **Notiz** zu einer Haupt- oder Untergruppe anlegen.

## Notiz zur Datenkarte

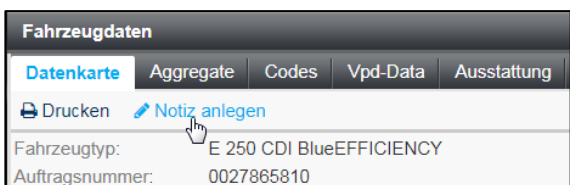

### Detailansicht:

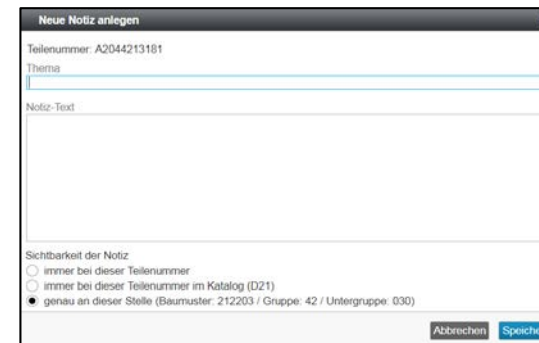

# Zusätzliche Informationen zum Fahrzeug – Filter



Im Fenster **Filter Einstellungen** werden die Filtereinstellungen angezeigt und können bei Bedarf geändert werden. Der Aufruf des Filters erfolgt über den Button **Filter anzeigen**.

Über die Optionstasten können einzelne Filter aus- bzw. eingeschaltet werden.

Alle ausgegrauten Filter sind im aktuellen Kontext nicht anwendbar. Eine Änderung der Filter wird mit "Filter anwenden" auf den aktuellen Navigationskontext angewendet.

Die neuen Ergebnisse werden direkt angezeigt.

Je nach Menge der aktiven Filter "Alle", "Einige", "Keiner" ändert sich die Anzeige und die dazugehörige Treffermenge.



**Hinweis:** Alle Einstellungen im Fenster **Filter anzeigen** sind temporär. Das bedeutet, dass die Einstellungen nur für die aktiven Fahrzeugdaten gültig sind.

Erfolgt danach eine Teileermittlung mit anderen Fahrzeug-Daten, wird automatisch der Standard-Filter aktiv.

Eine Änderung der Filtereinstellungen wird nicht empfohlen, da im Standardfall die bestmöglichen Einstellungen aktiviert sind.

## Filter Symbol

Abhängig von den Filtereinstellungen kann das Filtersymbol folgendermaßen dargestellt werden:

-  Der Standard-Filter ist aktiv.
-  Einzelne Filter wurden geändert.
-  Kein Filter ist aktiv.

## Filter anzeigen



Die Teilesuche erlaubt eine Filterung der Ergebnisse. Die möglichen Filter werden bei der FIN-Übergabe ermittelt und initial komplett aktiviert, um eine möglichst spezifische (geringe) Treffermenge zu erhalten.

## Filter ändern



Je nach Kontext sind nicht alle Filter möglich. Durch das Abwählen von Filtern ändert sich die Anzeige beim Rollover des Buttons.

## Filter löschen



Wurden alle Filter abgewählt, erscheinen sämtliche Teile, die für das Fahrzeug verbaubar sind.

# Zusätzliche Informationen zum Fahrzeug – Zeige Fahrzeug



## Datenkarte

Teilercherche  
LKW 1325 AF - 1325 AF > Fahrzeugstell: WDB 976364 1L 012682 (30Y) > 32 FEDERN UND AUFHAENGUNG

Fahrzeugstell Motor Mechanisches Getriebe Verteilergetriebe (+) Vorderachse Hinterachse Aufbau Lenkung Lacke & Betriebsstoffe Werkstattaufrüstung Suche

Hauptgruppen  
24 MOTORAUFHAENGUNG  
25 KUPPLUNG  
26 GETRIEBE  
27 AUTOMATISCHES GETRIEBE  
28 VERTEILERGETRIEBE  
29 PEDALANLAGE  
30 REGULIERUNG  
31 RAHMEN

Fahrzeugdaten  
Fahrzeug-Ident-Nummer (FIN): WDB9763641L012682  
Fahrzeugtyp: 1325 AF 4X4 3880  
Aufbauart: 2  
Auftragsnummer: 1555900354  
Produktionsnummer: 1161298  
Produktionswerk: P0000  
Versanddatum: 05-13-05  
Codes: A71 AG2 AK8 AL9 B02 B43 B55 B68 C42 CL9 D25 E21 E35 EC9 EM8 F07 F30 FN1 F07 F39 FV4 FV2 G77

Informationen aus der Datenkarte werden zur korrekten Teileermittlung benötigt (z. B. Überprüfung von Fußnoten, Gültigkeiten, Codes, SAs, Baukästen, usw.). Voraussetzung ist der **Einstieg über eine vollständige Fahrzeug-Ident-Nummer** und die **Existenz der Datenkarte** im System.

## Aggregate

Fahrzeugdaten  
Datenkarte Aggregate Codes Vpd-Data Ausstattung

	Aggregatenummer	Variante	Sachnummer
Motor	65192430413878		A6510102343
Getriebe	72264608318185		2122700600
Vorderachse links	2123308305101029113878		
Vorderachse rechts	2123308405101029113885		
Hinterachse	21235019041070604004		
Integralträger	2186280157001029310769		2186280157
Lenkung	2124603000991029410295		2124603000

Der Reiter „Aggregate“ listet alle dazugehörigen Aggregatnummern, deren Varianten und Sachnummern auf.

## SAA-Nummern

Fahrzeugdaten  
Datenkarte Aggregate Codes SAA-Nummern Vpd-Data Ausstattung Werktexte Technische Daten AO-Texte Original-Aggregate

Nummer	Gruppe	Bezeichnung	Anzahl
00000000			1
08618492	[31, 42, 52, 54]	ANBAUTEILE BEI VERSETZTEM BATTERIETRAEGER	1
50400206	[33, 35]	SV DIFFERENTIALSPERRE	1
50400304	[33, 35]	SV KUPPLUNGSFLANSCH	1

SAA-Nummern stehen für die **Stücklistenausführungsart**. Sie bezeichnen die Stückliste einer bestimmten Produkt- oder Aggregatsvariante und können direkt über ein Eingabefeld gesucht bzw. gefiltert werden.

## Codes

Fahrzeugdaten  
Datenkarte Aggregate Codes Vpd-Data Ausstattung

Code	Bezeichnung	Codeart
062	AEJ 10/1 STAFFEL 2	sales
108	ARTICO riff-alpakagrau	sales
110	KRAFTSTOFFMENGE FUER SELBSTABHOLER	production
197U	OBSIDIANSCHWARZ - METALLICLACK	sales
202B	BEDIENUNGSANLEITUNG U WARTUNGSHFT-DEUTSCH	parts/ident

Der Reiter „Codes“ listet alle **Ausstattungs-** und **Sonderausstattungs-codes** auf. Sie haben die Möglichkeit die Sonderausstattung nach Code oder Bezeichnung zu filtern.

# Suchfunktion – Einfache Suche

The screenshot shows the Mercedes-Benz parts search interface. The main window has a search bar with 'MERCEDES' entered and a search button. A search results window is open, displaying a table of parts. The sidebar on the left lists main groups of parts. The search results window has a title bar 'Suche – 18 Treffer' and a table with columns 'Baumuster', 'Teil', and 'Gruppe'.

Baumuster	Teil	Gruppe
212203 F	<a href="#">A2128170116 MERCEDES STERN</a> -	74 - RUECKWANDTUER 045 - ANBAUTEILE RUECKWANDTUER, R...
212203 F	<a href="#">A2188108300 MERCEDES STERN</a> -	98 - ZUBEHOER 020 - ANBAUTEILE AUSSEN
212203 F	<a href="#">A2188179100 MERCEDES STERN</a> -	98 - ZUBEHOER 020 - ANBAUTEILE AUSSEN
212203 F	<a href="#">A2188105800 MERCEDES STERN</a> -	98 - ZUBEHOER 020 - ANBAUTEILE AUSSEN
212203 F	<a href="#">A2128103001 MERCEDES STERN</a> -	98 - ZUBEHOER 020 - ANBAUTEILE AUSSEN
212203 F	<a href="#">A2037580058 MERCEDES STERN</a> -	52 - FAHRGESTELLBLECHTEILE / LUFTA... 135 - LUFTANSAUGUNG DIESELFHRZE...
212203 F	<a href="#">A2218800088 MERCEDES STERN</a> -	88 - ANBAUTEILE 120 - MOTORHAUBE
212203 F	<a href="#">A0008171016 MERCEDES STERN</a> -	88 - ANBAUTEILE 135 - KUEHLERVERKLEIDUNG
212203 F	<a href="#">A2128200700 ES PHONEANBIND.</a> -	98 - ZUBEHOER 120 - ELEKTRIK UND FUNKTION
212203	<a href="#">A2133204503 ES PROJEKTOR</a>	98 - ZUBEHOER

1 Geben Sie die Teilenummer oder Teilebezeichnung in das Eingabefeld ein und klicken Sie anschließend auf den **Suchen** Button.

Alle Suchtreffer zu Ihrer Eingabe erscheinen in einem separaten Fenster.

**Hinweis:** Vor und nach der Eingabe werden systemseitig Wildcards (Platzhalter) eingefügt, somit erhöht sich die Wahrscheinlichkeit, Treffer zu erzielen.

Dies können Sie in Ihren Benutzereinstellungen wieder deaktivieren.

2 Durch das Klicken auf die Teilenummer gelangen Sie **automatisch zur Bildtafel** und der dazugehörigen Positionsnummer.

# Suchfunktion – Erweiterte Suche von Teilen

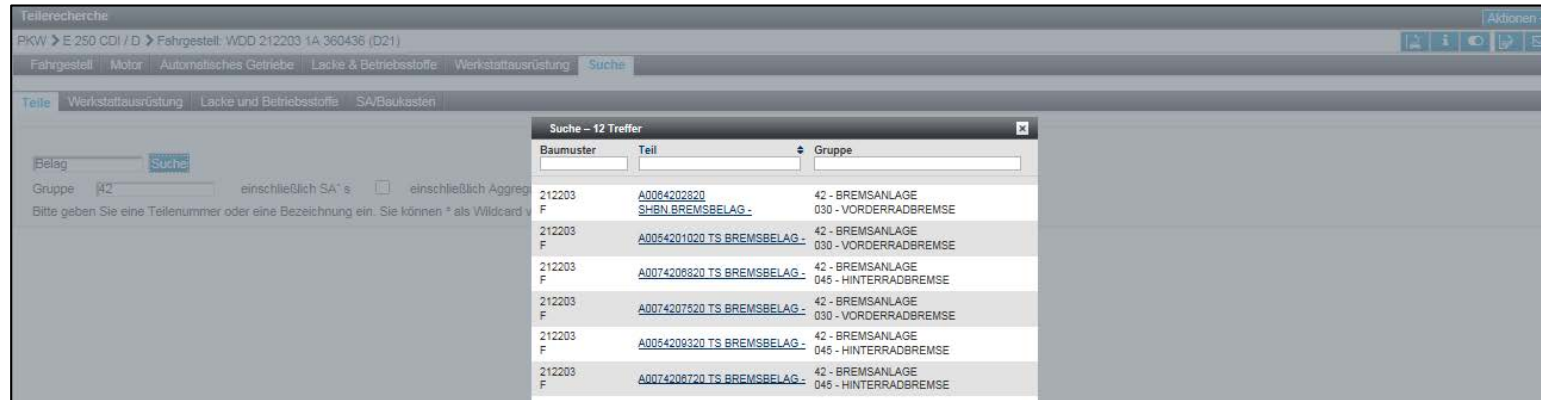
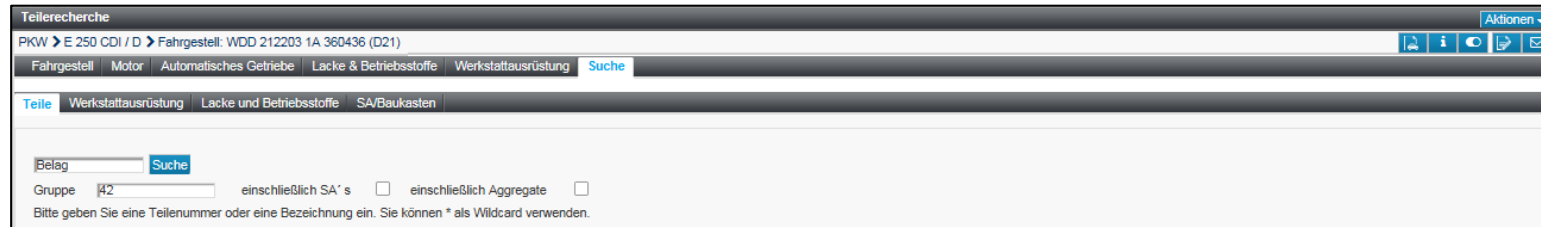

Im Reiter **Suche** haben Sie die Möglichkeit eine erweiterte Suche durchzuführen, indem Sie verschiedene Filtermöglichkeiten auswählen können.

Zusätzlich zur einfachen Sucheingabe können Sie folgende Filter anwenden:

## Gruppe

Filtert alle Teile aus, die nicht in der angegebenen Gruppen-ID beinhaltet sind. Es kann maximal eine Gruppen-ID angegeben werden.

## Zusatzinformation zur Benennung

Filtert alle Teile aus, die nicht die angegebene Zusatzinformation beinhalten.

## Einschließlich SA's

Diese Checkbox aktiviert bzw. deaktiviert den Einbezug von SA's.

## Einschließlich Aggregate

Diese Checkbox aktiviert bzw. deaktiviert den Einbezug von Aggregaten.

# Suchfunktion – Erweiterte Suche von Teilen ohne Fahrzeugkontext

Teilerecherche

Fahrzeuge und Aggregate | Lacke & Betriebsstoffe | Suche in SA | Werkstattausüstung | Teile zu Baumuster | Baumuster zum Aggregat | Aktionen

Baumuster oder FIN: min. 6 Stellen eingeben

← Wählen Sie Eines oder Beides →

Teilesuche: A0074207520

Suchen

Modellauswahl

Über die **Teilesuche** haben Sie auch die Möglichkeit eine Teilesuche ohne Fahrzeugkontext durchzuführen.

Dazu geben Sie die **Teilenummer** ein.

Ein neues Dialogfenster öffnet sich. Hier können Sie ein **Baumuster zu Ihrer Teilenummer** auswählen, indem Sie auf die **Typ/SA-Nummer** klicken.

Teilerecherche

Fahrzeuge und Aggregate | Lacke & Betriebsstoffe | Suche in SA | Werkstattausüstung | Teile zu Baumuster | Baumuster zum Aggregat | Aktionen

Baumuster oder FIN: min. 6 Stellen eingeben

← Wählen Sie Eines oder Beides →

Teilesuche: A0074207520

Suchen

Suche

Wählen Sie eine Teilenummer:

Baumuster	Teilenummer	Bezeichnung
C172	<a href="#">A 007 420 75 20</a>	TS BREMSBELAG
C204	<a href="#">A 007 420 75 20</a>	TS BREMSBELAG
C207	<a href="#">A 007 420 75 20</a>	TS BREMSBELAG
C212	<a href="#">A 007 420 75 20</a>	TS BREMSBELAG
C218	<a href="#">A 007 420 75 20</a>	TS BREMSBELAG

Zurück

# Suchfunktion – Erweiterte Suche Werkstattausrüstung

The screenshot shows the Mercedes-Benz parts search interface. The top navigation bar includes 'Fahrgestell', 'Motor', 'Automatisches Getriebe', 'Lacke & Betriebsstoffe', 'Werkstattausrüstung', and 'Suche'. The search criteria are set to 'W 0?? 58 8 00 72 \*'. The search results show two entries for 'Abdichtungs- und Korrosionsschutzpistole' with a table of applicability (Gültigkeiten) and a small image of the part.

Teilenummer	Benennung/Zusatzinformation	Gültigkeiten	Gruppen	Satz	Bild
W 000 588 00 72 00	Abdichtungs- und Korrosionsschutzpistole Verwendungszweck: Doppelkartuschen-Pistole zum Verarbeiten von Zwei-Komponentenmaterial aus Doppelkartuschen mit Mercedes-Benz Sachnummer. Bezugsinformation: Dieser Kriterienkatalog dient der Unterstützung bei der Auswahl einer auf dem freien Markt erhältlichen Variante einer Werkstatteinrichtung. Er beschreibt lediglich die Mindestanforderungen zur Erfüllung der Mercedes-Benz Norm. Es besteht daher kein Bezug auf herstellerspezifische Einrichtungen oder Geräte.	T (Leichte Transporter): 900, 906, 907, 910 T (Personenwagen): 118, 166, 177, 204, 205, 207, 209, 212, 213, 217, 218, 221, 222, 231, 238, 247, 253	63, 65, 77, B 97		
W 000 588 00 72 00	Abdichtungs- und Korrosionsschutzpistole Verwendungszweck: Doppelkartuschen-Pistole zum Verarbeiten von Zwei-Komponentenmaterial aus Doppelkartuschen mit Mercedes-Benz Sachnummer. Bezugsinformation: Dieser Kriterienkatalog dient der Unterstützung bei der Auswahl einer auf dem freien Markt erhältlichen Variante einer Werkstatteinrichtung. Er beschreibt lediglich die Mindestanforderungen zur Erfüllung der Mercedes-Benz Norm. Es besteht daher kein Bezug auf herstellerspezifische Einrichtungen oder Geräte.	T (Leichte Transporter): 900, 906, 907, 910 T (Personenwagen): 118, 166, 167, 177, 204, 205, 207, 209, 212, 213, 217, 218, 221, 222, 231, 238, 247, 253	63, 65, 77, B 97		

Mithilfe dieser **Suche** können Teile aus der Kategorie "Werkzeuge" gesucht und gefiltert werden.

Folgende Filtermöglichkeiten stehen Ihnen zur Verfügung:

## Teilenummer

Die Teilenummer für Werkstattausrüstung wird aus separaten Teilen zusammengesetzt.

Jede Teilenummer ist wie folgt aufgebaut:

„W“ + „XXX“ + „58“ + „X XX XX XX“.

Die Freitextsuche für die Teilenummer kann mithilfe von Platzhaltersymbolen durchgeführt werden (\*;?; Leerzeichen).

## Bezeichnung

Filtert alle Werkzeuge aus, die nicht die angegebene Bezeichnung beinhalten.

## Hinweis:

Die erweiterte Suche "Werkstattausrüstung" verwendet keine Fahrzeugdaten.

# Suchfunktion – Erweiterte Suche SA/Baukastensuche

The screenshot displays the Mercedes-Benz parts search interface. The top navigation bar includes 'Teilerecherche' and 'Aktionen'. The search path is: LKW > 7.. L > Fahrgestell: WDB 967021 10 237938 (S10). The search criteria are: Z 504142 / 37. The search results are categorized under 'SA/Baukasten'.

The search results are displayed in a table with columns for part number, description, and quantity. The parts listed are:

Part Number	Description	Quantity
A 018 981 96 10	* NADELLAGER DRITTER GANG [066, 067]	Menge: 1
A 018 981 58 10	* NADELLAGER DRITTER GANG [066, 067]	Menge: 1
A 023 981 38 10	* NADELKRANZ DRITTER GANG [066, 067]	Menge: 1
A 970 262 15 13	* LOSRAD 3.GANG DRITTER GANG [066, 067]	Menge: 1
A 895 262 00 13	* LOSRAD 3.GANG DRITTER GANG [066, 067]	Menge: 1
A 895 262 01 13	* ZAHNRAD DRITTER GANG [066, 067]	Menge: 1

The main view shows a 3D exploded view of the transmission assembly with various gears and shafts labeled with numbers (e.g., 10, 170, 15, 5, 155, 160, 135, 120, 115, 110, 105, 100, 140, 127, 132, 135, 165, 145, 75, 70, 45, 50, 55, 40, 35, 30, 95, 65, 80, 50, 60). A search filter is active, showing 'Nummer/Name' and 'Die Teilleiste zeigt nur Teile passend zur SA/Baukasten-Suche 504142/37'. A 'Filter zurücksetzen' button is visible.

The bottom navigation bar shows the search path: 26 GETRIEBE; SECHSGANG > 100 GETRIEBEGEHAUSE UND DECKEL > 150 GETRIEBEWELLEN UND ZAHNRAEDER > 200 SCHALTSCHIE... > 250 SCHALT...

Mithilfe dieser **Suche** können Stücklisten-Ausführungsarten/Baukasten gesucht werden.

Nach der Eingabe einer **SA-Nummer** und der Auswahl einer Untergruppe, werden nur die Teile angezeigt, die zu der eingegebenen SA-Nummer passen.

**Hinweis:** Die Vorschaubilder einer ganzen **Konstruktionsgruppe (KG)** lassen durch das Bedienen der Pfeiltasten in der Tastatur sehr schnell durchblättern.

Ein Wechsel zwischen den Haupt- und Untergruppen ist problemlos möglich und es werden immer nur die Teile angezeigt, die zu der SA-Nummer passen. Das bedeutet, dass die Filterung der Teile auf das gesamte Fahrzeug angewendet wird.

**Hinweis:** Diese Suche können Sie nur fahrzeugspezifisch durchführen.

**Hinweis:** Bei Untergruppen mit mehreren Seiten kann es vorkommen, dass das Ergebnis ihrer SA-Suche nicht direkt angezeigt wird und sich auf einer der folgenden Bildtafeln befindet. Blättern Sie in diesem Fall bitte über die Pfeiltasten auf die Folgeseiten weiter.

# Suchfunktion – Erweiterte Suche Baumuster zum Aggregat

Teilerecherche

Fahrzeuge und Aggregate | Lacke & Betriebsstoffe | Suche in SA | Werkstattausrüstung | Teile zu Baumuster | **Baumuster zum Aggregat** | Aktionen ▾

Baureihe oder Baumuster

717417 > Suche

Fahrzeuge und Aggregate | Lacke & Betriebsstoffe | Suche in SA | Werkstattausrüstung | **Baumuster zum Aggregat**

Baureihe oder Baumuster

717417 > Suche

Trefferdliste für Fahrzeuge mit Aggregat 717417

Fahrzeug Baumuster	Bezeichnung
> 170435	SLK 200
> 202018	C 180
> 202020	C 200
> 202022	C 220
> 202023	C 230
> 202078	C 180 T-Modell
> 202080	C 200 T-Modell
> 202083	C 230 T-Modell
> 202125	C 250 DIESEL
> 208335	CLK 200
> 208435	CLK 200 Cabriolet
> 210010	E 250 D
> 210035	E 200
> 210037	E 230
> 210210	E 250 TD

Fahrzeug Baumuster

Bezeichnung

> 170435 SLK 200

> 202018 C 180

> 202020 C 200

> 202022 C 220

> 202023 C 230

> 202078 C 180 T-Modell

> 202080 C 200 T-Modell

> 202083 C 230 T-Modell

> 202125 C 250 DIESEL

> 208335 CLK 200

> 208435 CLK 200 Cabriolet

> 210010 E 250 D

> 210035 E 200

> 210037 E 230

> 210210 E 250 TD

Auswahl

44V

44X Gültig für JP

Auswählen

Mithilfe dieser **Suche** kann nach Fahrzeugbaumustern gesucht werden, in denen ein bestimmtes Aggregat verbaut ist.

Nach der Eingabe einer **Aggregat-Nummer** und der Auswahl eines **Baumusters** **1** und eines **Kataloges** **2**, werden nur die Teile angezeigt, die zu der eingegebenen Aggregat-Nummer passen.

# Ausdruck von Etiketten für Sonderwerkzeuge



## 1 Sonderwerkzeuge in den Warenkorb legen

Um Etiketten für Sonderwerkzeuge zu drucken, geben Sie im Reiter **Werkstattausrüstung** ein Baumuster oder eine FIN ein. Nach Eingabe Ihrer Fahrzeugdaten werden Ihnen die Etiketten für Sonderwerkzeuge angezeigt. Nun legen Sie die gewünschten Sonderwerkzeuge in den **Warenkorb** und klicken anschließend auf die Schaltfläche **Drucken**.

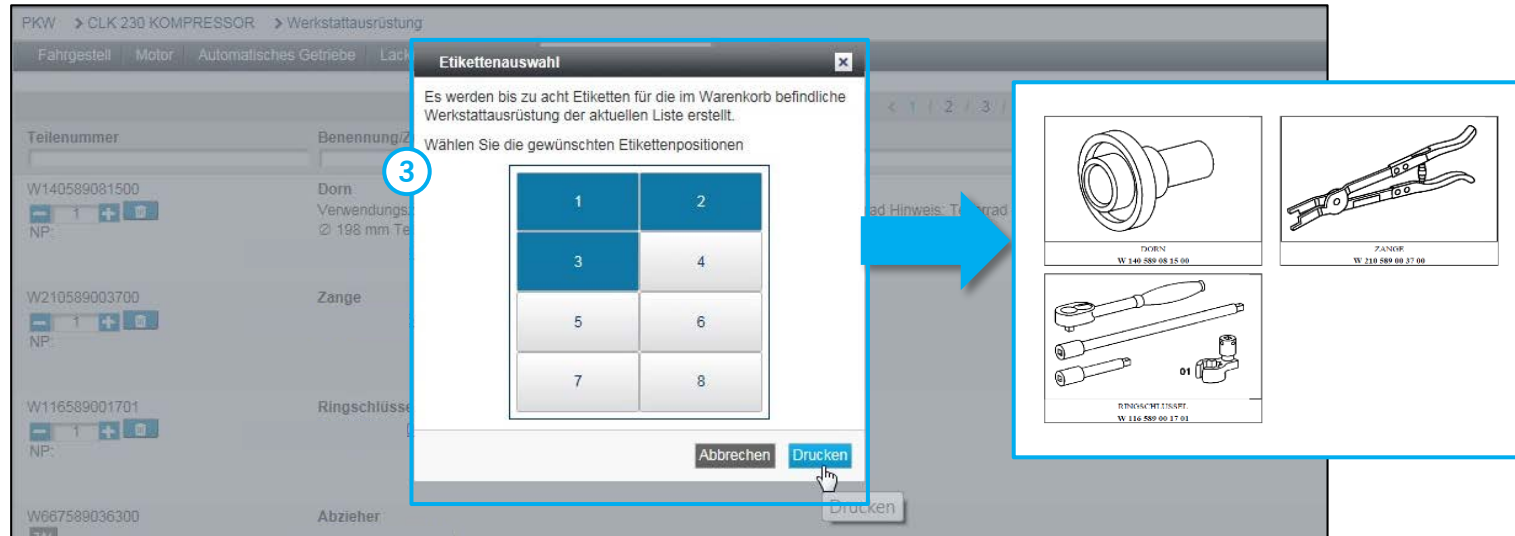

## 2 Etiketten drucken

## 3 Etikettenauswahl

Es erscheint ein Dialog und Sie können die gewünschten **Etikettenpositionen** auswählen. Nach der Auswahl werden diese mit einem Klick auf Drucken ausgedruckt.

# Übersicht Benutzereinstellungen

**Benutzereinstellungen**

Einstellung	Wert
<b>Preise und Verfügbarkeit</b>	
Für Sie wurden keine Einstellungsmöglichkeiten gefunden	
<b>Teilenummern kopieren</b>	
Erstes Zeichen beim Kopieren von Teilenummern entfernen	<input type="checkbox"/>
Trennzeichen zwischen kopierten Teilenummern	<input type="checkbox"/>
Markierte Teile automatisch in die Zwischenablage kopieren	<input type="checkbox"/>
<b>Bildtafel und Teileliste</b>	
Zeige Flyouts in der Bildtafel	<input checked="" type="checkbox"/>
Nur markierte Teile zeigen	<input type="checkbox"/>
Stückliste ausblenden	<input checked="" type="checkbox"/>
Ersetzte Teile ausblenden	<input checked="" type="checkbox"/>
Code und Fußnoten als Text in Bildtafel	<input checked="" type="checkbox"/>
WIS-Link in Teileliste anzeigen	<input checked="" type="checkbox"/>
<b>Navigation und Suche</b>	
Schnellsuche mit Wildcards	<input checked="" type="checkbox"/>
Dynamische Hauptgruppen	<input type="checkbox"/>
Zeige Bilder in der Untergruppenauswahl	<input checked="" type="checkbox"/>
Untergruppendarstellung	Liste
Bereich der FIN/VIN Suche	VIN und FIN
<b>Sonstige Einstellungen</b>	
Zeige transparente Maske während Wartezeiten	<input type="checkbox"/>
Verzögerung der Oberflächenblockierung bei langlaufenden Aktionen (ms)	750
Geführte Auswahl der Baumuster anzeigen (Änderung wird bei neuem Vorgang aktiv)	<input type="checkbox"/>

- ① Aktivieren und Deaktivieren von Preis und Verfügbarkeitsanzeigen
- ② Kopieroptionen von Teilenummern
- ③ Anzeigeoptionen in der Bildtafel und Teileliste
- ④ Navigations- und Sucheinstellungen
- ⑤ Allgemeine Einstellungen.

Weitere Details finden Sie in der Anwenderdokumentation

### Hinweis:

Wenn Sie die Preis- und Verfügbarkeitsanfrage nicht benötigen, deaktivieren Sie diese, da wenn keine Abfragen mehr in DIMS und /oder DMS stattfinden verbessert sich die Performance. Daher sind unter ① aufgeführte Punkte standardmäßig deaktiviert und können bei Bedarf aktiviert werden.





Committed to Win. Together.